

ЭРА[®]

ЭНЕРГИЯ
СВЕТА

**ЭЛЕКТРОУСТАНОВочНЫЕ
ИЗДЕЛИЯ**

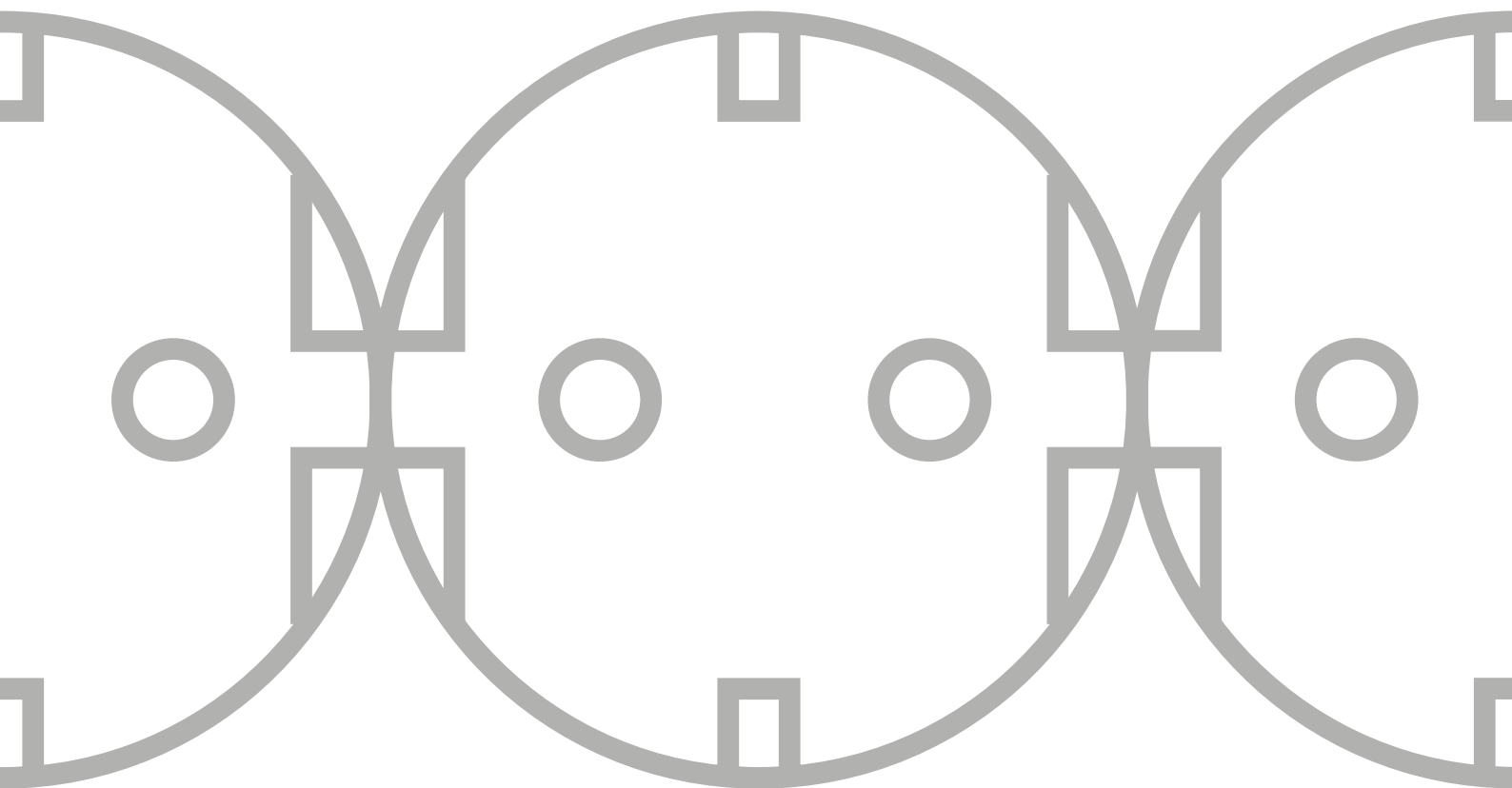

КАТАЛОГ 2017

СОДЕРЖАНИЕ

- 2** ЭРА ЭКСПЕРТ. ОБЗОР
- 6** ЭРА ЭКСПЕРТ IP20. ВЫКЛЮЧАТЕЛИ
- 7** ЭРА ЭКСПЕРТ IP20. РОЗЕТКИ СИЛОВЫЕ
- 9** ЭРА ЭКСПЕРТ IP20. РОЗЕТКИ СЛАБОТОЧНЫЕ
- 10** ЭРА ЭКСПЕРТ IP54. ВЫКЛЮЧАТЕЛИ
- 11** ЭРА ЭКСПЕРТ IP54. РОЗЕТКИ СИЛОВЫЕ, БЛОКИ
- 12** ЭРА 12. ОБЗОР
- 18** ЭРА 12. ВЫКЛЮЧАТЕЛИ, ПЕРЕКЛЮЧАТЕЛИ, ДИММЕРЫ
- 19** ЭРА 12. РОЗЕТКИ СИЛОВЫЕ
- 20** ЭРА 12. РОЗЕТКИ СЛАБОТОЧНЫЕ
- 22** ЭРА 12. РАМКИ
- 24** ЭРА 12. АКСЕССУАРЫ
- 25** ЭРА 12. СХЕМЫ ПОДКЛЮЧЕНИЯ И ПОРЯДОК МОНТАЖА
- 28** ЭРА 12. ИНТЕРАКТИВНЫЙ ПОДБОР ЦВЕТА НА САЙТЕ WWW.ERAWORLD.RU
- 29** УПАКОВКА И МАРКИРОВКА

серия
ЭКСПЕРТ

12
СЕРИЯ





серия
ЭКСПЕРТ





СЕРИЯ ЭРА ЭКСПЕРТ

ЭРА ЭКСПЕРТ – ОПТИМАЛЬНОЕ РЕШЕНИЕ ДЛЯ ОТКРЫТОГО ЭЛЕКТРОМОНТАЖА

Так или иначе, в некоторых обстоятельствах, когда невозможна или не планируется установка подрозетников, для распределения электроэнергии приходится использовать электроустановочные изделия (розетки и выключатели) для открытого (поверхностного) монтажа. Такие ситуации возникают, например, в случаях деревянного зодчества (дачные постройки, коттеджи, бани и т.д.). В то же время и капитальное (стены из кирпича, бетона) строительство в ряде случаев предполагает использования ЭУИ для открытого монтажа, например когда установка таких изделий не была предусмотрена проектом.

Серия Эра Эксперт, разработанная как раз для таких задач, обеспечивает максимальный функционал, высокое качество и удобство монтажа.

Такое сочетание обеспечивается использованием в производстве изделий серии высококачественных материалов: поликарбонат (температура воспламенения поликарбоната вдвое превышает показатели такого материала, как например ABS), фосфористая бронза, серебряный сплав в узлах коммутации, развитым ассортиментом и рядом конструктивных решений.



ЭУИ ЭРА ЭКСПЕРТ ПРЕДСТАВЛЕНЫ В ДВУХ ТАПАХ ИСПОЛНЕНИЯ:

- для использования ВНУТРИ ПОМЕЩЕНИЯ (СТЕПЕНЬ ЗАЩИТЫ IP20)



БЕЛЫЙ



СЛОНОВАЯ КОСТЬ



СОСНА

- для использования ВО ВЛАЖНЫХ ПОМЕЩЕНИЯХ ИЛИ НА УЛИЦЕ (СТЕПЕНЬ ЗАЩИТЫ IP54)



БЕЛЫЙ



СЕРЫЙ



ТЕХНИЧЕСКИЕ ОСОБЕННОСТИ

Улучшенные винтовые зажимы.
Применение прижимной гайки с особой формой поверхности увеличивает площадь контакта и улучшает фиксацию жилы кабеля в зажиме.



Винтовой зажим ЭРА Эксперт



Винтовой зажим других производителей



Для токоведущих частей используется толстая листовая бронза, позволяющая с запасом обеспечить номинальные характеристики. Для обеспечения высокого ресурса включений /выключений коммутирующие детали выключателей снабжены элементами из сплава серебра.



Удобная безвинтовая разборка и сборка выключателей IP20. Верхняя часть корпуса фиксируется на защелках.
Корпус выключателей IP54 для обеспечения герметичности собирается и разбирается при помощи винтов. Качающиеся детали выполнены из износостойчивого полиамида.



Монтаж изделий IP20 осуществляется на поверхность при помощи саморезов. Подвод кабелей может быть осуществлен через заднюю стенку механизма (для этого на задней стенке предусмотрены необходимые перфорации) или через боковые стенки (намечены контуры отверстий под разный диаметр кабеля).



Изделия IP54 также монтируются при помощи саморезов. При этом подвод кабеля осуществляется через герметичную вставку. На тыльной стороне изделий нанесена схема разметки для случаев монтажа изделий на кирпичную или бетонную стену. Корпуса оснащены заземляющей клеммой.



ВЫКЛЮЧАТЕЛИ, ПЕРЕКЛЮЧАТЕЛИ IP20

Выключатель,
10AX-250В

11-1201



Выключатель с
подсветкой, 10AX-250В

11-1202



Переключатель,
10AX-250В

11-1203



Выключатель двойной,
10AX-250В

11-1204



Выключатель двойной
с подсветкой, 10AX-250В

11-1205



белый
 слоновая кость
 сосна



СИЛОВЫЕ РОЗТКИ IP20

Розетка 2P, 16AX-250В

11-2201



Розетка 2P+E Schuko,
16A-250В

11-2203



Розетка 2P+E Schuko
со шторками, 16A-250В

11-2204



Розетка 2x2P,
16AX-250В

11-2202



Розетка 2P+E Schuko,
16AX-250В

11-2205



Розетка 2x2P+E Schuko
со шторками, 16A-250В

11-2206



Розетка 3x2P, 16AX-250В

11-2207



Розетка 3x2P+E Schuko,
16A-250В

11-2208



Розетка 3x2P+E Schuko со
шторками, 16A-250В

11-2209



СИЛОВЫЕ РОЗЕТКИ IP20



Розетка 4x2P, 16АХ-250В

11-2210

Розетка 4x2P+E Schuko со шторками, 16АХ-250В

11-2211



 белый  слоновая кость  сосна



СЛАБОТОЧНЫЕ РОЗЕТКИ IP20

Розетка TV одиночная,

11-3201



Розетка телефонная RJ11

11-3202



Розетка информационная RJ45

11-3203



ВЫКЛЮЧАТЕЛИ, ПЕРЕКЛЮЧАТЕЛИ IP54

Выключатель IP54,
10AX-250В

11-1401



□ -01
■ -03

Выключатель с
подсветкой IP54, 10AX-250В

11-1402



□ -01
■ -03

Переключатель IP54,
10AX-250В

11-1403



□ -01
■ -03

Выключатель двойной
IP54, 10AX-250В

11-1404



□ -01
■ -03

Выключатель двойной с
подсветкой IP54, 10AX-250В

11-1405



□ -01
■ -03

□ белый ■ серый



РОЗЕТКИ СИЛОВЫЕ, БЛОКИ IP54

Розетка 2P+E IP54,
16AX-250B

11-2401



Розетка 2P+E IP54,
шторки, 16AX-250B

11-2402



Розетка 2x2P+E IP54,
16AX-250B

11-2403



Розетка 2x2P+E IP54,
шторки, 16AX-250B

11-2404



Розетка 3x2P+E IP54,
16AX-250B

11-2405



Розетка 3x2P+E IP54,
шторки, 16AX-250B

11-2406



Блок
розетка+выключатель
IP54, 16AX(10AX)-250B

11-7401



Блок розетка+
выключатель двойной IP54,
16AX(10AX)-250B

11-7402



Блок
2 розетки+выключатель
IP54, 16AX(10AX)-250B

11-7403



Блок
2 розетки+выключатель
двойной IP54, 16AX(10AX)-
250B

11-7404











СЕРИЯ ЭРА 12 – МАКСИМУМ ЦВЕТА, МАКСИМУМ ВОЗМОЖНОСТЕЙ

ЭРА 12 - новая современная серия электроустановочных изделий. Розетки и выключатели серии станут идеальным завершающим штрихом к любому ремонту или реконструкции. Они отличаются высоким качеством, а также отвечают современным требованиям безопасности.

Линейка наделена всеми признаками изделий класса "премиум". В основе механизмов выключателей использована качающаяся контактная группа, что обеспечивает приятные тактильные ощущения при нажатии на клавишу. В процессе производства используются высококачественные материалы: поликарбонат (PC), фосфористая бронза, сплав серебра и никеля.

Благодаря особой архитектуре механизмов, розетки и выключатели ЭРА просты в установке, надежны в эксплуатации. Ряд современных технических решений обеспечивает легкий и быстрый монтаж, который уже оценили и специалисты-электрики, и обычные потребители.

Дизайн в духе минимализма подходит как для интерьеров в стиле hi-tech, модерн, так и для классических. Элегантная форма и широкая цветовая гамма - вот две составляющие, которые помогут воплотить любые дизайнерские задумки не только рядовых покупателей, но и профессионалов.

В цветовую гамму серии вошли десять базовых цветов: белый, слоновая кость, алюминий, шампань, антрацит, черный (глянцевый), графит, перламутр, медь, бронза.

В дополнение к базовым цветам рамки выполнены в четырнадцать декоративных цветах:
- под дерево - ольха, вишня, дуб, венге, сосна;
- цветная палитра - желтый, оранжевый, красный, охра, бордо, лайм, зеленый, голубой, ультрамарин.

Такое разнообразие позволяет получить массу цветовых решений для интерьеров различного дизайна. Цветные детали выполнены из пластика того же тона, что и их цветное покрытие.

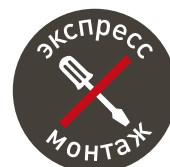

Разъемы телефонных и компьютерных розеток, во время, когда они не используются, защищены от попадания пыли шторками.



Поворотно-нажимной механизм диммеров обеспечивает потребителю возврат к предварительным настройкам яркости освещения после выключения и повторного включения устройства.



Индикатор LED

Рамки до 5 постов. Одна и та же рамка для горизонтального или вертикального монтажа

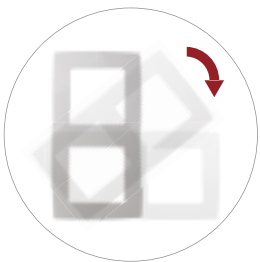

Монтаж на винты или монтажные лапки

Защитный чехол для обеспечения изделия степени защиты IP44



Монтаж рамки простым нажатием без необходимости частичной разборки механизма

Конструктивные особенности литого суппорта позволяют расположить механизмы в процессе монтажа таким образом, что исключается горизонтальное и вертикальное их смещение относительно друг друга. 3D исполнение суппорта также препятствует их нахлестыванию друг на друга. При этом монтаж многоместной рамки на группу механизмов не составляет труда.



Материал цветных деталей — в тон их покрытию

Шаблоны для зачистки изоляции кабеля

Двухпроводные клеммы

В основных механизмах выключателей и силовых розеток реализован принцип автоматического зажима. Это дает преимущество в скорости монтажа, а так же обеспечивает постоянную надежную фиксацию жилы кабеля в механизме без необходимости дополнительного обслуживания с течением времени (механизмы с винтовым зажимом требуют периодического подтягивания винта клеммы).

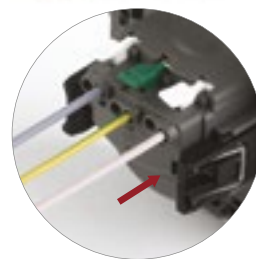

ВЫКЛЮЧАТЕЛИ, ПЕРЕКЛЮЧАТЕЛИ, ДИММЕРЫ

Выключатель, 10А-250В

12-1101



Выключатель, 10А-250В,
без м. лапок

12-1001

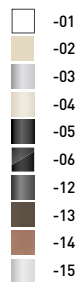

Выключатель
с подсветкой, 10А-250В

12-1102

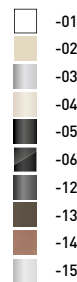

Выключатель двойной,
10А-250В

12-1104

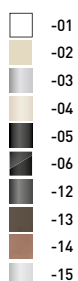

Выключатель двойной,
10А-250В, без м. лапок

12-1004

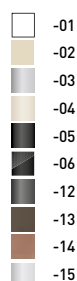

Выключатель двойной
с подсветкой, 10А-250В

12-1105

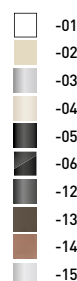
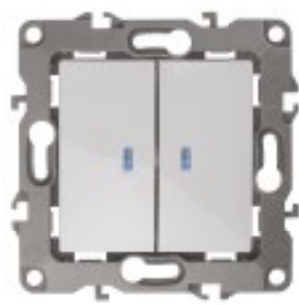

Переключатель, 10А-250В

12-1103

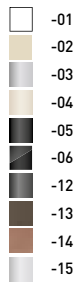

Переключатель двойной,
10А-250В

12-1106

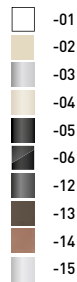

Светорегулятор
поворотно-нажимной,
400ВА 230В (винт. зажим)

12-4101

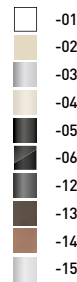

Выключатель тройной,
10А-250В

12-1107

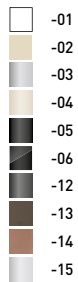

Переключатель
промежуточный, 10А-250В

12-1108

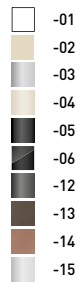

Применение
светорегулятора



max. 400 ВА

max. 350 ВА

max. 200 ВА
(диммируемые)

монтаж производится по схеме
одноклавишного выключателя.

СИЛОВЫЕ РОЗЕТКИ

Розетка 2P+E Schuko,
16A-250В

12-2101

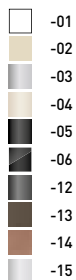

Розетка 2P+E Schuko,
16A-250В, без м.лапок

12-2001



Розетка 2P+E Schuko со
шторками, 16A-250В

12-2102

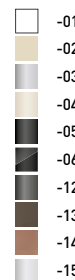

Розетка 2P+E Schuko
со шторками с крышкой,
16A-250В

12-2103

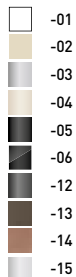

Розетка 2X2P+E Schuko
со шторками, 16A-250В

12-2104



Розетка 2P, 16A-250В
Розетка 2P, 16A-250В,
без м.лапок

12-2105
12-2005

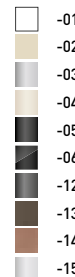

СЛАБОТОЧНЫЕ РОЗЕТКИ

Розетка TV одиночная
(винт. зажим)

12-3101

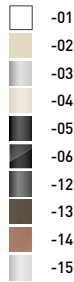

Розетка TV проходная
(винт. зажим)

12-3102



Розетка телефонная RJ11

12-3105

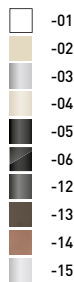

Розетка телефонная
двойная 2XRJ11

12-3106

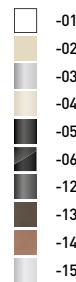

Розетка информационная
RJ45 кат. 5е

12-3107

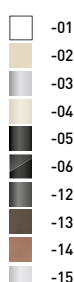

Розетка информационная
двойная 2XRJ45 кат. 5е

12-3108

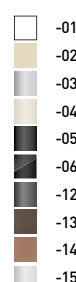

Розетка комбинированная
RJ11+RJ45 кат. 5е

12-3109

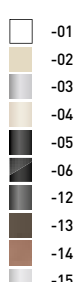

Розетка комбинированная
RJ45+TV

12-3110

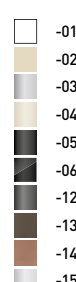

белый
 слоновая кость
 алюминий
 шампань
 антрацит
 черный
 графит
 бронза
 медь
 перламутр

Розетка аудио

12-3111

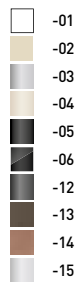

Розетка аудио двойная

12-3112

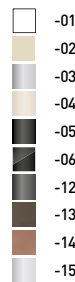

Розетка RCA

12-3113

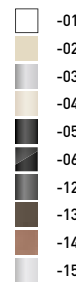

Розетка HDMI

12-3114

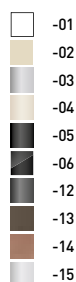

Устройство зарядное USB,
5В-2100мА



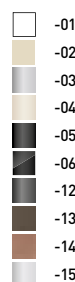

12-4110



РАМКИ





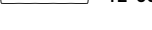

БЕЛЫЙ

-  12-5001-01
-  12-5002-01
-  12-5003-01
-  12-5004-01
-  12-5005-01







СЛОНОВАЯ
КОСТЬ

-  12-5001-02
-  12-5002-02
-  12-5003-02
-  12-5004-02
-  12-5005-02







АЛЮМИНИЙ

-  12-5001-03
-  12-5002-03
-  12-5003-03
-  12-5004-03
-  12-5005-03





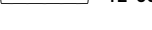

ШАМПАНЬ

-  12-5001-04
-  12-5002-04
-  12-5003-04
-  12-5004-04
-  12-5005-04





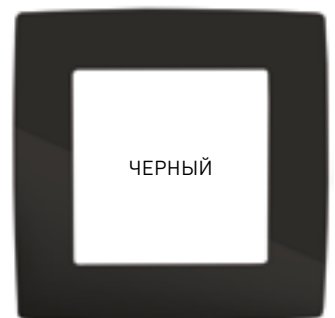

АНТРАЦИТ

-  12-5001-05
-  12-5002-05
-  12-5003-05
-  12-5004-05
-  12-5005-05







ЧЕРНЫЙ

-  12-5001-06
-  12-5002-06
-  12-5003-06
-  12-5004-06
-  12-5005-06





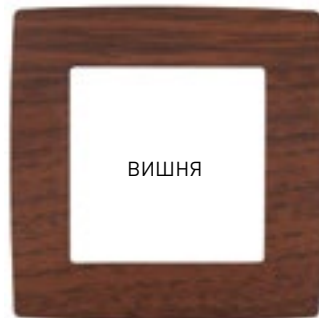

ОЛЬХА

-  12-5001-07
-  12-5002-07
-  12-5003-07
-  12-5004-07
-  12-5005-07





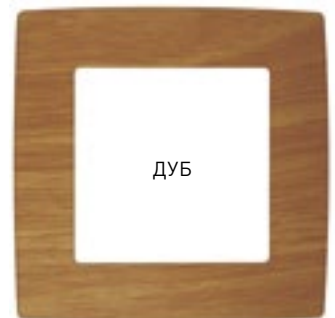

ВИШНЯ

-  12-5001-08
-  12-5002-08
-  12-5003-08
-  12-5004-08
-  12-5005-08







ДУБ

-  12-5001-09
-  12-5002-09
-  12-5003-09
-  12-5004-09
-  12-5005-09







ВЕНГЕ

-  12-5001-10
-  12-5002-10
-  12-5003-10
-  12-5004-10
-  12-5005-10





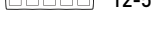

СОСНА

-  12-5001-11
-  12-5002-11
-  12-5003-11
-  12-5004-11
-  12-5005-11







ГРАФИТ

-  12-5001-12
-  12-5002-12
-  12-5003-12
-  12-5004-12
-  12-5005-12





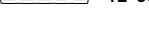

БРОНЗА

-  12-5001-13
-  12-5002-13
-  12-5003-13
-  12-5004-13
-  12-5005-13





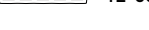

МЕДЬ

-  12-5001-14
-  12-5002-14
-  12-5003-14
-  12-5004-14
-  12-5005-14







ПЕРЛАМУТР

-  12-5001-15
-  12-5002-15
-  12-5003-15
-  12-5004-15
-  12-5005-15





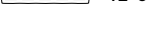

ЖЕЛТЫЙ

-  12-5001-21
-  12-5002-21
-  12-5003-21
-  12-5004-21
-  12-5005-21







ОРАНЖЕВЫЙ

-  12-5001-22
-  12-5002-22
-  12-5003-22
-  12-5004-22
-  12-5005-22







КРАСНЫЙ

-  12-5001-23
-  12-5002-23
-  12-5003-23
-  12-5004-23
-  12-5005-23







ОХРА

-  12-5001-24
-  12-5002-24
-  12-5003-24
-  12-5004-24
-  12-5005-24







БОРДО

-  12-5001-25
-  12-5002-25
-  12-5003-25
-  12-5004-25
-  12-5005-25







ЛАЙМ

-  12-5001-26
-  12-5002-26
-  12-5003-26
-  12-5004-26
-  12-5005-26







ЗЕЛЕНый

-  12-5001-27
-  12-5002-27
-  12-5003-27
-  12-5004-27
-  12-5005-27







ГОЛУБОЙ

-  12-5001-28
-  12-5002-28
-  12-5003-28
-  12-5004-28
-  12-5005-28



УЛЬТРАМАРИН

-  12-5001-29
-  12-5002-29
-  12-5003-29
-  12-5004-29
-  12-5005-29

АКСЕССУАРЫ

Лапки монтажные,
в комплекте 2 шт

12-6002-99



Защитный чехол IP44

12-6006-99



Защитный чехол применяется в случае необходимости установки розеток с крышками во влажные помещения, обеспечивая изделиям степень защиты IP44. При установке группы розеток с крышками в многоместные рамки стыкующиеся края чехлов обрезаются.



СХЕМЫ ПОДКЛЮЧЕНИЯ



Зеленым цветом на схемах механизмов 12-1004, 12-1104, 12-1105, 12-1108 указаны внешние перемычки. В качестве перемычек может быть использован отрезок такого же кабеля, к какому подключается механизм.

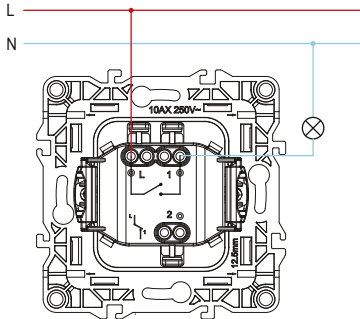

12-1101
12-1001

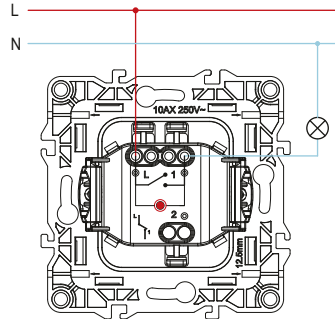

12-1102

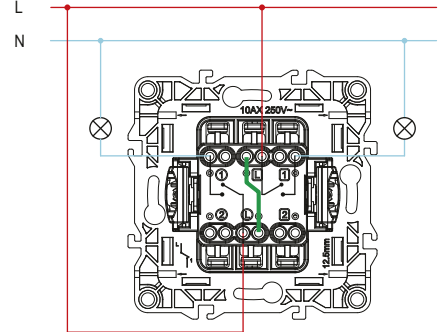

12-1104
12-1004

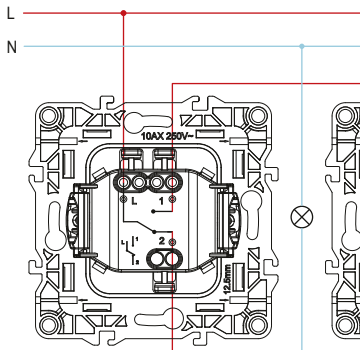

12-1103

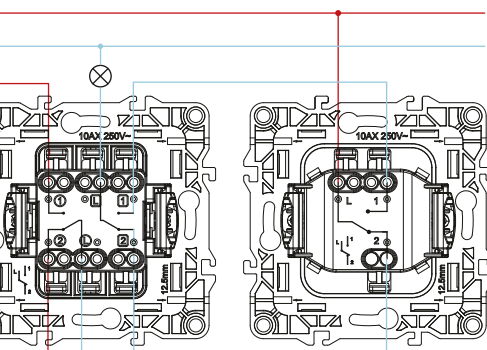

12-1106

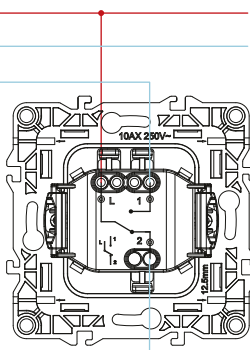

12-1103

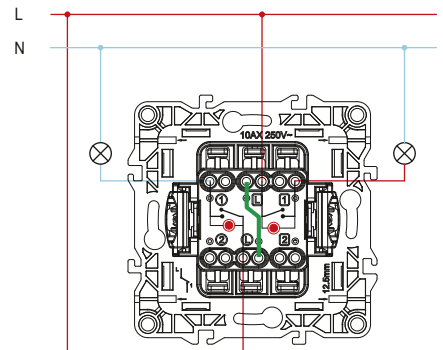

12-1105

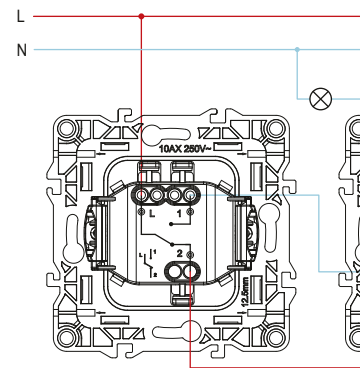

12-1103

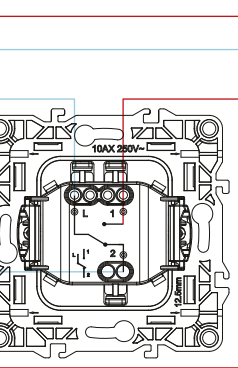

12-1103

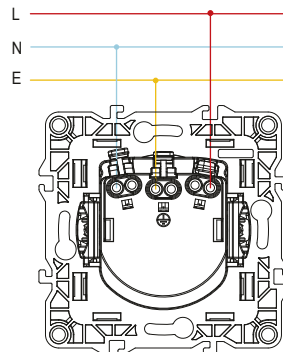

12-2101 12-2102
12-2001 12-2103

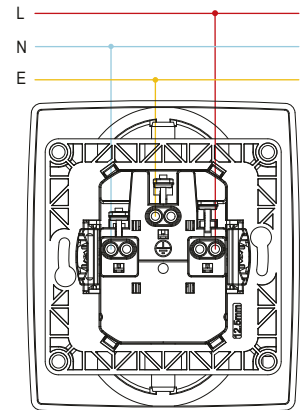

12-2104

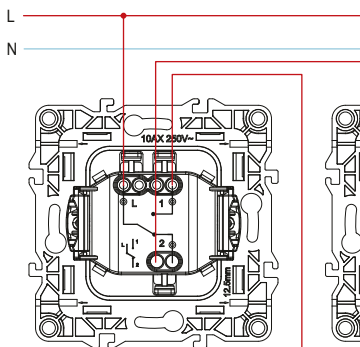

12-1103

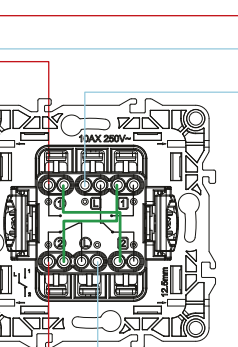

12-1108

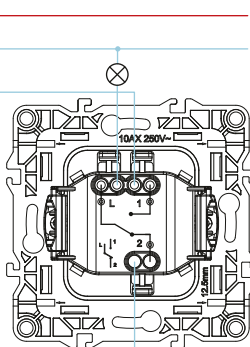

12-1103

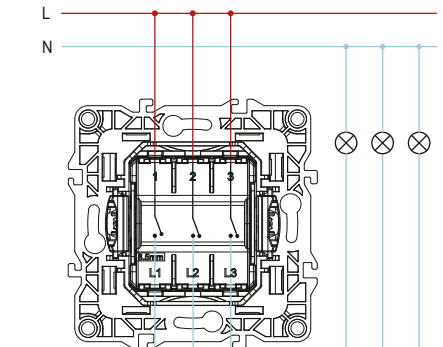

12-1107

ПОРЯДОК МОНТАЖА



Выключатели и силовые розетки

Благодаря автоматическим зажимам, монтаж кабелей механизмов – очень простой и быстрый процесс: зачищенные от изоляции жилы кабелей вставляются в клеммы автоматических зажимов на глубину примерно 12 мм (фото 1 - подключение розетки, фото 2 - подключение выключателя). Внутри зажима кабель надежно удерживается таким образом, что демонтаж кабеля возможен только при нажатии на клавишу клеммы.

Фото 1.



Фото 2.



Монтаж механизма в установочную коробку

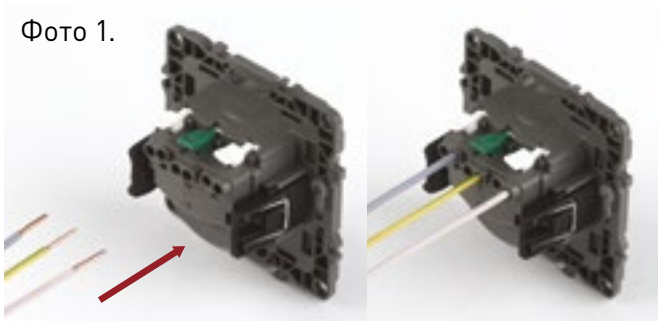
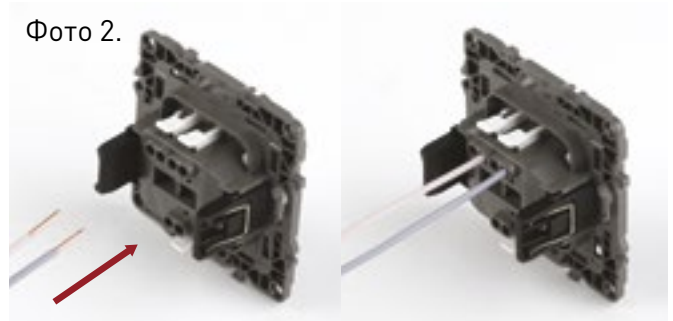

Фото 3.

После подключения проводов механизм фиксируется в установочной коробке. Фиксацию можно провести одним из двух или одновременно двумя способами:

- при помощи разжимных лапок (фото 3). Для этого предварительно с механизма снимается накладка или клавиша.



Фото 4.

- при помощи винтов (саморезов) установочной коробки (фото 4). При установке только на винты снимать накладки или клавиши не нужно. Установка механизма на винты – наиболее надежный способ.

Монтаж и демонтаж рамки

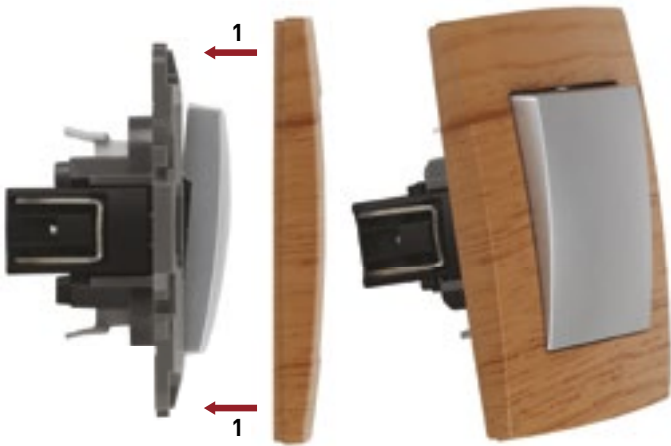

После подключения проводов и монтажа механизма в установочной коробке нужно установить рамку. Для этого рамка накладывается на механизм и плотно прижимается к стене (действие 1).

При необходимости демонтажа механизма рамку требуется снять. Для этого рамку нужно сжать сверху и снизу (действие 2) и потянуть в направлении от стены (действие 3).

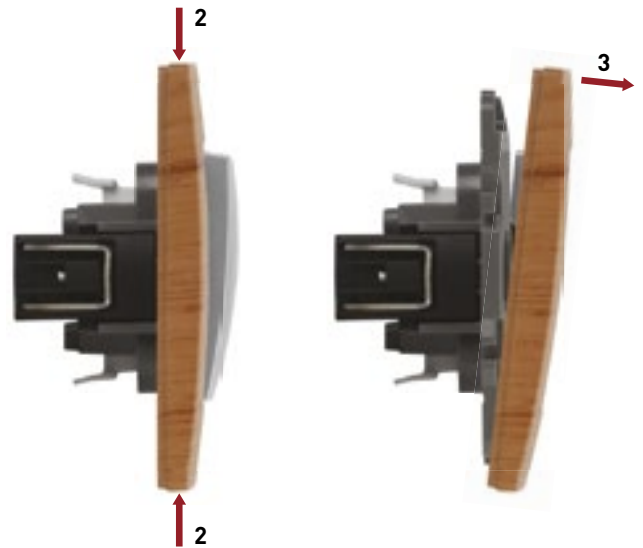

Разъемы RJ11 и RJ45

Монтаж витых пар в телефонных и компьютерных розетках осуществляется так же без дополнительных инструментов. Отдельные провода раскладываются в соответствующие контактные ячейки разъемов, после чего фиксируются сверху прижимными крышками. В процессе фиксации крышки происходит прорезание изоляции жил ножами контактов (фото 5 - RJ45, фото 6 - RJ11). Лишняя длина проводов обрезается любым отсекающим инструментом.



Фото 5.



Фото 6.

Вы можете подобрать цвет электроустановочных изделий к своему интерьеру, не выходя из дома!

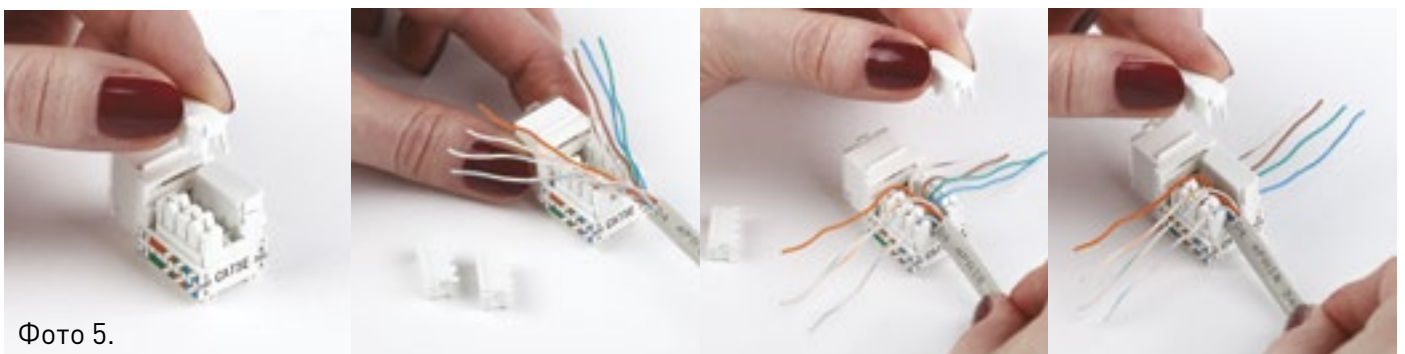
Выбираете интересный Вам цвет накладки розетки или клавиши выключателя ...

... выбираете цвет рамки.

Подобранную комбинацию Вы можете просмотреть на фоне предустановленных рисунков обоев

или загрузить фото своих обоев.

Можно изменить оттенок и контрастность рисунка обоев.

После выбора цветового сочетания Вы переходите к составлению списка артикулов под свой проект.

Список можно сохранить в формате xls или распечатать. А затем отправиться в магазин за покупкой.

Легко, удобно, интересно!

ПЕРВЫЙ ЭТАП

Розетки и выключатели

выбери свой цвет!



ПЕРЕЙТИ К ОФОРМЛЕНИЮ КОМПЛЕКТА

Розетка 2P+E Schuko, 16AX-250B, цвет: Шампань, артикул: 12-2101-04
 Рамка на 1 пост., цвет: Шампань, артикул: 12-5001-04

ПРОДУКТ

Цвет выключателя

Цвет розетки

Цвет рамки

ФОН

Рисунок обоев

ЗАГРУЗИТЬ ФОТО СВОИХ ОБОЕВ

Цвет фона

ВТОРОЙ ЭТАП

Розетки и выключатели

ВЫБОР ПРОДУКТА

Рамка на 4 поста

ВЫБОР ЦВЕТА

Варианты выбора цвета: Белый, Сливовый, Алмазный, Шампань, Антрацит, Черный, Гравит, Виноград, Медь, Перламутр, Оливь, Вулкан, Дуб, Венге, Сосна, Желтый, Оранжевый, Красный, Олив, Слово, Лам, Зеленый, Голубой, Ультрамарин

КОЛИЧЕСТВО

1

ДОБАВИТЬ В ПРОЕКТ

ВАШ ПРОЕКТ

Артикул	Описание	Количество	Изменить	Удалить
12-5004-04	Рамка на 4 поста, шампань	1	+ -	X

Внимание!
 Количество отобранных механизмов не соответствует сумме постов отобранных рамок.
 Пожалуйста убедитесь в корректности подборки.

РАСПЕЧАТАТЬ

СКАЧАТЬ

УПАКОВКА И МАРКИРОВКА

Индивидуальная упаковка

- Каждое изделие упаковано в отдельный пакет с вырубкой под крючок, на который нанесена вся необходимая информация о товаре: серия, артикул, описание товара, код EAN-13 и информация о сертификации.



- Маркировка на изделии:
 - логотип
 - ЕАС (сертификация)
 - дата производства
 - артикул (базовая часть)



- Расшифровка артикула

12-1101-01

серия - функционал - цвет

Групповая упаковка

- Групповая упаковка выполнена из прочного гофрокартона. На этикетке коробки нанесена вся необходимая информация о товаре: серия, артикул, описание товара, код EAN-13, информация о сертификации и количество товара в групповой упаковке.





онлайн-конструктор

www.eraworld.ru

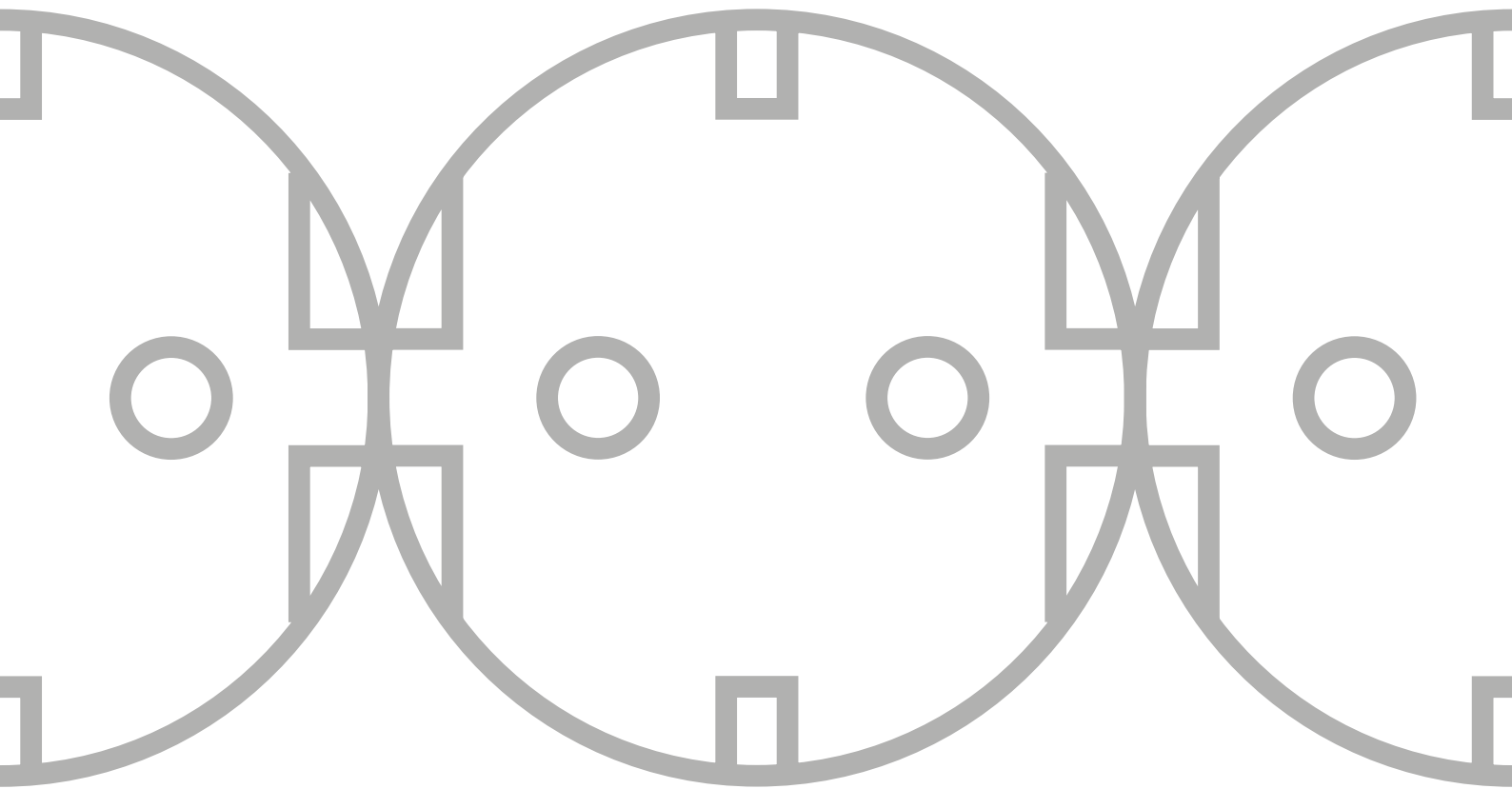

ОФИЦИАЛЬНЫЙ ДИСТРИБЬЮТОР

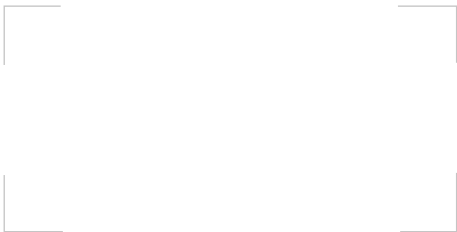

2017 Каталог ЭУИ ЭРА вер.1



5 055398 611852